

MARQUE :	CPOLEE
MODÈLE :	CP23
CODE :	CP23-T
TENSION :	230 / 400V
FREQUENCE :	60Hz
I NOMINALE :	16A
POIDS :	260 Kg



CARACTÉRISTIQUES **Machine de polissage**

Moteur : 2,2 Kw avec transmission directe
Fréquence de rotation : 300 à 3000 trs/min
Accouplement : Système C-Speed pour changement flexible et rapide.

Possibilités de montage :

- Plateau d'émérissage (max Ø300mm)
- Axe de polissage (max L=250mm)
- Tobogan (Dispositif d'émérissage à bande)

Plaque de base : En aluminium satiné avec trous filetés pour fixer des supports type tables orientables ou autres

Sécurité : ARU sur la console

Poids : 75 Kg

Hauteur de pointe : 170 mm

Couleurs : - RAL 7011 (Gris clair texturé)
- RAL 7035 (gris foncé texturé)

lampe : LED 16W 5000K Waldmann (option)

CARACTÉRISTIQUES **Banc d'aspiration**

Ventilateur : 1 600m³/H avec moteur 1,1Kw

Filtres :

- Préfiltre : G4 (accès frontal)
- Filtre compact : F7 (accès frontal)
- Filtre sortie : G4 (accès arrière)

Armoire électrique : intégrée

Pieds électriques : Hauteur 850 à 1150mm (option)

Robot : 6 axes UR3 ou UR5 (option)

Sécurité :

- Plaquette au genou (ARU)
- Sectionneur général sur boîtier

Repose pieds : (en option)

- Repose pieds réglage
- Antidérapant

Poids : 185 Kg

Bruit : 70 dBA ±3dBA

Plateau : Bois avec épaisseur = 40mm

Revêtement phénolique dessus/dessous

Couleurs : - RAL 7011 (Gris clair texturé)
- RAL 7035 (gris foncé texturé)

Machine dessinée, développée, produite et montée au Portugal

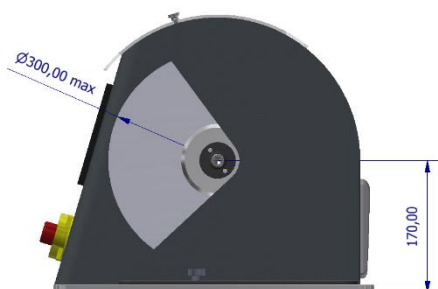
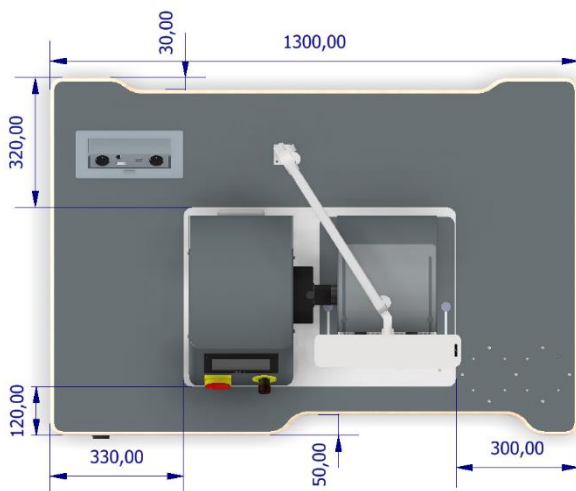
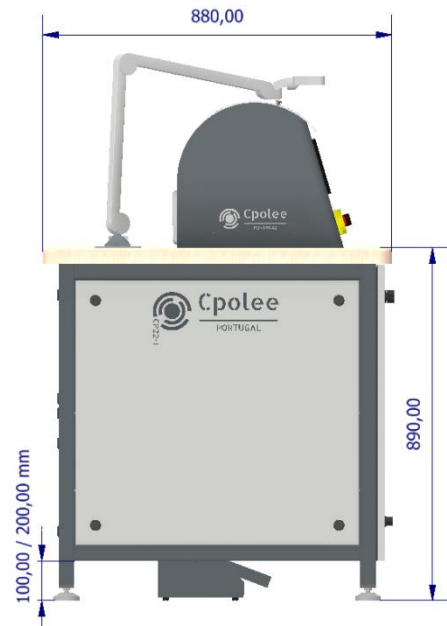
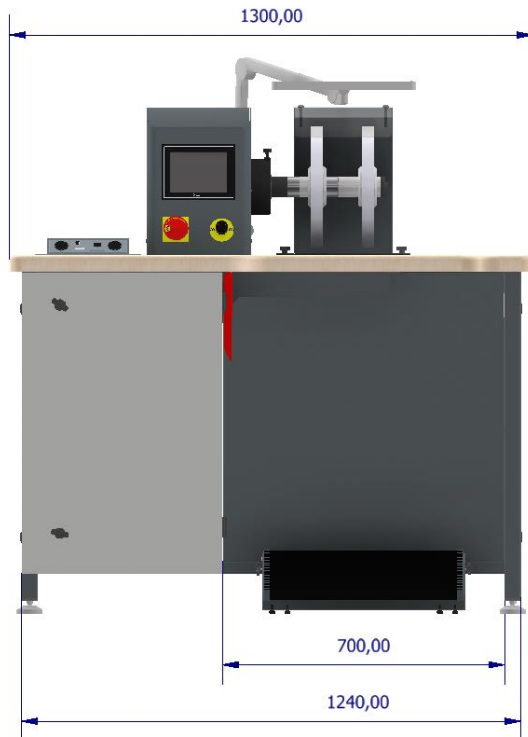

Configurations possibles :

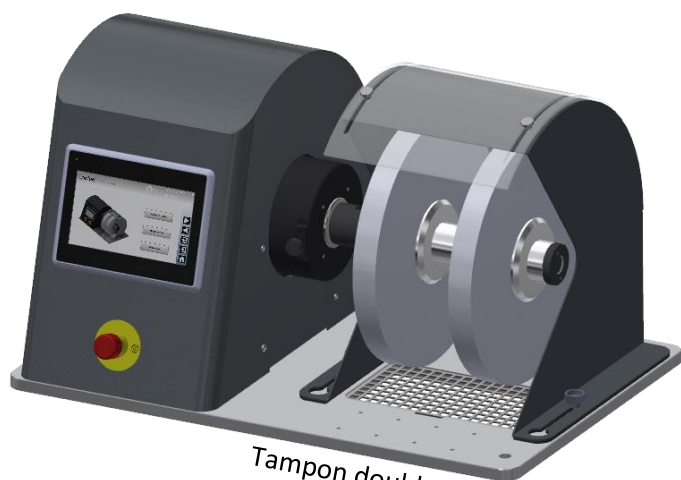

Tampon double



tampon + Queue de rat

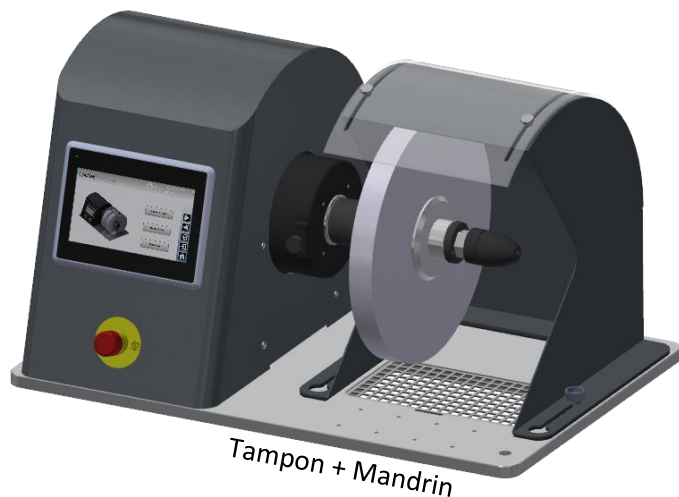

Tampon + Mandrin

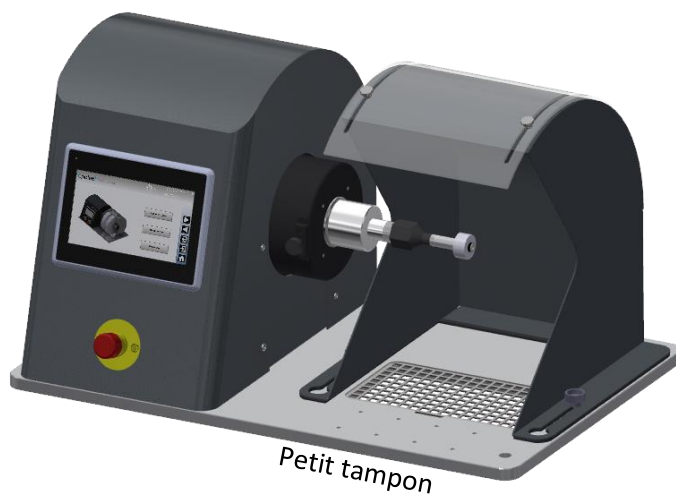

Petit tampon

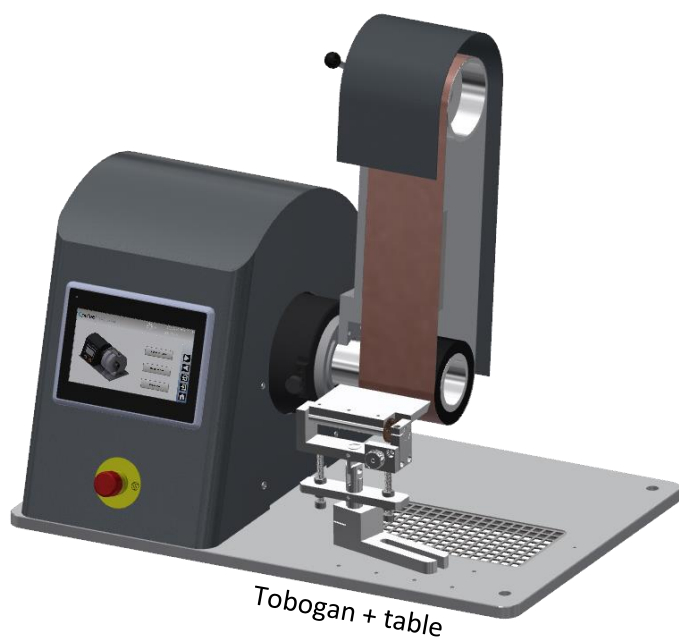

Tobogan + table

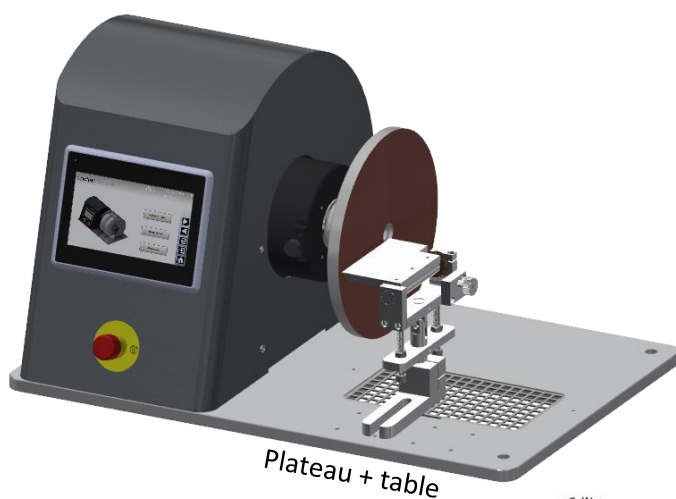

Plateau + table

Intégration possible : (sur 2 positions différentes)

Avec un UR3 :



Avec un UR5 :

